



F&F Filipowski sp. j.
ul. Konstantinowska 79/81, 95-200 Pabianice
tel./fax (+48 42) 215 23 83 / (+48 42) 227 09 71
www.fif.com.pl; e-mail: biuro@fif.com.pl

GS2-AC-R-W

Szklany łącznik dotykowy,
biały (podwójny
przełącznik mocy)



Nie wyrzucać tego urządzenia do śmietnika razem z innymi odpadami! Zgodnie z ustawą o zużyтым sprzęcie, elektrośmieci pochodzące z gospodarstwa domowego można oddać bezpłatnie i w dowolnej ilości do **utworzonego** w tym celu punktu zbierania, a także do sklepu przy okazji dokonywania zakupu nowego sprzętu (w myśl zasady stary za nowy, bez względu na markę). Elektrośmieci wyrzucone do śmietnika lub porzucone na łonie przyrody, stwarzają zagrożenie dla środowiska oraz zdrowia ludzi.



Przeznaczenie

Przycisk szklany GS2-AC-R przeznaczony jest do montażu w oparciu o puszkę instalacyjną $\varnothing 60$ mm i dedykowany jest do bezpośredniego sterowania dwoma obwodami małej i średniej mocy lub do integracji z układami automatyki domowej. Zewnętrzne, białe podświetlenie punktowe po zbliżeniu dłoni łagodnie rozjaśnia się, wskazując lokalizację sensorów. Włączenie wybranego obwodu sygnalizowane jest przez załączenie punktowego podświetlenia w kolorze pomarańczowym.

Cechy urządzenia

- ◆ 2 przyciski dotykowe sterujące dwoma kanałami wyjściowymi;
- ◆ 2 tryby pracy ustawiane niezależnie dla każdego przycisku:
 - » tryb przełącznika bistabilnego – jedno naciśnięcie załącza obwód wyjściowy, drugie naciśnięcie wyłącza obwód wyjściowy;
 - » tryb przełącznika monostabilnego – obwód wyjściowy załączony będzie tak długo, jak długo naciśnięty będzie przycisk;
- ◆ sterowanie obwodami 230 V AC;
- ◆ obciążalność wyjść:
 - » 20 A (AC-1) – suma obciążenia dla wszystkich dwóch kanałów;
 - » 16 A (AC-1) – obciążenie dla pojedynczego wyjścia;
- ◆ integracja ze sterownikami automatyki domowej, m.in.:
 - » sterowanie schodowe w połączeniu ze sterownikami BIS-408, BIS-411, BIS-416;
 - » sterowanie centralne w połączeniu ze sterownikami BIS-412(P);
 - » sterowanie jasnością oświetlenia 230 V w połączeniu ze ściemniaczami SCO-811, SCO-812, SCO-813, SCO-814, SCO-815, SCO-816;
 - » sterowanie czasowe w połączeniu ze sterownikami m.in.: BIS-413, PCS-516, PCS-517, PCS-533, PO-415;
- ◆ możliwość dopasowania jasności podświetlenia (oddzielnie dla stanu włączonego i wyłączonego) do indywidualnych upodobań;
- ◆ zabezpieczenie termiczne zapobiegające uszkodzeniu urządzenia w przypadku podłączenia zbyt dużego obciążenia.

Opis urządzenia

Front urządzenia wykonany jest ze szkła o wymiarach zewnętrznych 81×81×12 mm. Na froncie znajdują się 2 pola dotykowe, świecące ciepłym kolorem białym po zbliżeniu ręki do przycisku i wskaźniki zadziałania przycisku świecące w kolorze pomarańczowym. Wskaźniki zadziałania przycisku sygnalizują załączenie sterowanego obwodu wyjściowego. Od wewnętrznej strony znajduje się ramka z tworzywa sztucznego połączona z ramką montażową 2M.

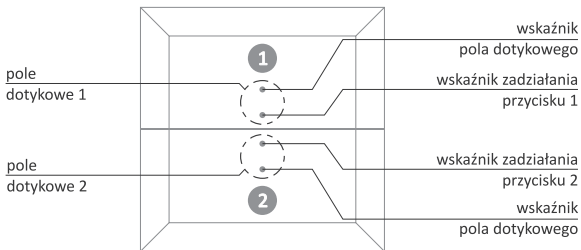

Montaż



Montaż przycisku powinien być wykonywany przez instalatora posiadającego stosowne uprawnienia oraz doświadczenie w zakresie łączenia instalacji elektrycznych.



Szacując wielkość obciążenia podłączonego do przycisku należy mieć na uwadze iż chwilowy, maksymalny prąd obciążenia może być znacznie większy od podawanej wartości znamionowej. Dotyczy to szczególnie oświetlenia LED oraz zasilaczy impulsowych i w skrajnych przypadkach doprowadzić może do uszkodzenia styków przekaźników w przycisku. Więcej informacji na stronie www.fif.com.pl, na podstronie produktu.



W przypadku, gdy kilka przycisków montowanych będzie równolegle, lub przycisk integrowany będzie w układach automatyki budynkowej, to musi być spełniony warunek zasilania wszystkich połączonych urządzeń z tej samej fazy napięcia zasilania. Gdy warunek ten nie może być spełniony, to należy rozdzielić urządzenia podłączone do różnych faz np. za pomocą przekaźników separujących.



Przed rozpoczęciem montażu należy bezwzględnie odłączyć zasilanie doprowadzone do puszki, w której zamontowany będzie przycisk. Zasilanie przycisku można włączyć dopiero po zakończeniu montażu i trwałym przymocowaniu przycisku.



Urządzenie nie jest wyposażone w zabezpieczenie nadprądowe. Zwarcie w sterowanym obwodzie może doprowadzić do uszkodzenia urządzenia.



Urządzenie wyposażone jest w zabezpieczenie termiczne odłączające obwody wyjściowe w przypadku zbyt wysokiej temperatury wywołanej przez nadmiarowe obciążenie. Stan taki sygnalizowany jest jednoczesnym wolnym mruganiem wszystkich białych wskaźników przycisków. Ponowne załączenie wyjść możliwe jest dopiero, gdy temperatura spadnie do bezpiecznej wartości. **Po zadziałaniu zabezpieczenia termicznego, pierwotny stan wyjść nie zostanie przywrócony.**

1. Po wyjęciu z opakowania należy delikatnie odłączyć ramkę montażową 2M od przycisku.
2. Zamontować ramkę montażową wewnątrz puszek instalacyjnej i wyprowadzić przewody zasilające oraz odbiorcze na zewnątrz puszek.
3. Podłączyć zasilanie oraz odbiorniki do przycisku zgodnie z poniższym schematem.
4. Wcisnąć delikatnie przycisk w ramkę montażową. Uchwyty przycisku powinny skutecznie zatrzasknąć się w przeznaczonych dla nich otworach montażowych w ramce montażowej.

Schemat podłączenia

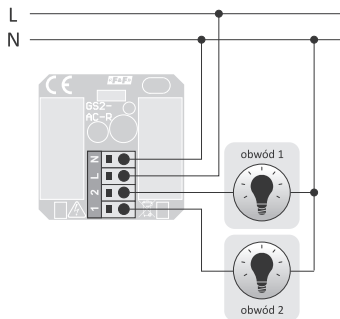

Praktyczny przykład montażu przycisku szklanego zobaczyć można na filmie instruktażowym dostępnym na stronie www.fif.com.pl na podstronie produktu.



Przykładowe schematy połączeń w połączeniu ze sterownikami automatyki domowej znaleźć można na stronie www.fif.com.pl na podstronie produktu.

Personalizacja działania przycisków

Przyciski szklane GS2-AC-R umożliwiają ustawienie:

♦ **poziomu jasności:**

- » w stanie aktywnym (jasność wskaźników pól dotykowych po zbliżeniu dłoni oraz wskaźników działania wyjścia)
- » w stanie nieaktywnym (jasność wskaźników pól dotykowych po oddaleniu dłoni).

Funkcja umożliwia dostosowanie jasności do warunków otoczenia, oraz realizację funkcji przycisków podświetlanych.

♦ **sposób sygnalizacji załączenia wyjścia:**

- » wskaźnik włączony będzie przez cały czas, gdy kanał wyjściowy będzie włączony,
- » wskaźnik będzie włączony, gdy kanał wyjściowy będzie włączony i dodatkowo zbliżona zostanie dłoń do przycisku (po odsunięciu dłoni wskaźniki gasną pomimo tego, że wyjścia pozostają włączone).

♦ **tryb pracy wyjścia:**

- » funkcja przekaźnika bistabilnego,
- » funkcja przekaźnika monostabilnego.

Aby wejść w tryb ustawień, należy zbliżyć palec do środka przycisku i przytrzymać przez 5 sekund w taki sposób, aby nie aktywować żadnego z pól dotykowych – w czasie tej operacji białe wskaźniki na wszystkich polach będą się stale świecić. Wejście w tryb konfiguracji sygnalizowane będzie mruganiem pomarańczowych wskaźników na polu 1.



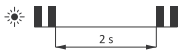
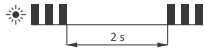

Gdy urządzenie znajduje się w trybie konfiguracji, to nie ma możliwości sterowania stanem wyjść. Na wyjściach utrzymany zostanie stan wyjść, jaki był w momencie wejścia w tryb konfiguracji.

Liczba mrugnięć wskaźników pokazuje który z parametrów jest aktualnie ustawiany:

Ustawienie	Opis
	Poziom podświetlenia wskaźników przycisków (białe kontrolki) w stanie nieaktywnym czyli, gdy dłoń nie jest zbliżona do przycisku
	Poziom podświetlenia wskaźników załączenia wyjścia (pomarańczowe kontrolki). Poziom podświetlenia wskaźników przycisków (białe kontrolki) w stanie aktywnym czyli, gdy dłoń zbliżona jest do przycisku.

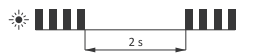
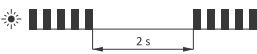
cd. z poprzedniej strony

Ustawienie	Opis
	<p>Sposób sygnalizacji załączenia wyjścia. Jeżeli wyjście jest włączone, to odpowiadający mu wskaźnik zadziałania może być włączony zawsze, lub tylko po zbliżeniu dłoni</p>
	<p>Wybór trybu pracy wyjścia (bistabilny lub monostabilny). Wybór trybu pracy dokonywany jest oddzielnie dla każdego wyjścia.</p>
 <p data-bbox="181 559 927 647">Brak reakcji (naciśnięcia przycisku) w trybie programowania przez 15 sekund powoduje wyjście z trybu programowania bez zapisania zmiany aktualnie ustawianego parametru.</p>	
 <p data-bbox="181 704 927 792">Aby zatwierdzić wartość parametru i/lub przejść do ustawiania kolejnego parametru należy długo (aż do zapalenia wszystkich pomarańczowych wskaźników) nacisnąć przycisk sygnalizujący wybrany tryb ustawień.</p>	

Ustawianie poziomu jasności wskaźników

Poziom podświetlenia wskaźników w stanie OFF

Ustawienie poziomu podświetlenia białych wskaźników w trybie OFF (nieaktywnym, gdy dłoń oddalona jest od wskaźnika) sygnalizowana jest mruganiem (dwa krótkie mrugnięcia – dwie sekundy przerwy) pomarańczowego wskaźnika na polu 1. Biały wskaźnik na polu 1 pokazuje aktualnie ustawiony poziom jasności. Aby zmniejszyć poziom jasności należy nacisnąć i przytrzymać wciśnięty przycisk 2.



Przełączenie kierunku zmiany wartości parametrów (rozjaśnianie/ściemnianie) następuje automatycznie po upływie 2 sekund od zwolnienia przycisku 2. W przypadku osiągnięcia wartości maksymalnej kolejne naciśnięcie przycisku 2 zacznie zmniejszać wartość nastawy. W przypadku osiągnięcia wartości minimalnej kolejne naciśnięcie przycisku 2 zacznie zwiększać wartość nastawy.



Ustawienie niezerowego poziomu jasności pozwoli uzyskać funkcję przycisków podświetlanych wskazujących w ciemności lokalizację przycisków.



Po osiągnięciu maksymalnej wartości parametru biały wskaźnik na polu 1 zacznie dodatkowo szybko mrugać.

Zatwierdzenie nowej wartości ustawienia odbywa się przez długie naciśnięcie przycisku 1, aż do momentu, gdy włączą się wszystkie pomarańczowe wskaźniki. Po zwolnieniu przycisku sterownik przejdzie do ustawienia poziomu jasności w stanie ON (rys. 1, str. 12).

Poziom podświetlenia wskaźników w stanie ON

Ustawienie poziomu podświetlenia pomarańczowych wskaźników stanu wyjścia (gdy wyjście jest włączone) oraz białych wskaźników przycisku w trybie ON (aktywnym, gdy dłoń zbliżona jest do wskaźnika) sygnalizowana jest mruganiem (trzy krótkie mrugnięcia – dwie sekundy przerwy) pomarańczowego wskaźnika na polu 1. Biały wskaźnik na polu 1 pokazuje aktualnie ustawiony poziom jasności. Aby zmniejszyć poziom jasności należy nacisnąć i przytrzymać wciśnięty przycisk 2.



Przełączenie kierunku zmiany wartości parametrów (rozjaśnianie/ściemnianie) następuje automatycznie po upływie 2 sekund od zwolnienia przycisku 2. W przypadku osiągnięcia wartości maksymalnej kolejne naciśnięcie przycisku 2 zacznie zmniejszać wartość nastawy. W przypadku osiągnięcia wartości minimalnej kolejne naciśnięcie przycisku 2 zacznie zwiększać wartość nastawy.



Ustawienie niezerowego poziomu jasności pozwoli uzyskać funkcję przycisków podświetlanych wskazujących w ciemności lokalizację przycisków.



Po osiągnięciu maksymalnej wartości parametru biały wskaźnik na polu 1 zacznie dodatkowo szybko mrugać.

Zatwierdzenie nowej wartości ustawienia odbywa się poprzez długie naciśnięcie przycisku 1, aż do momentu, gdy włączą się wszystkie pomarańczowe wskaźniki. Po zwolnieniu przycisku sterownik przejdzie do ustawienia sposobu sygnalizacji załączenia wyjścia (rys. 2, str. 13).

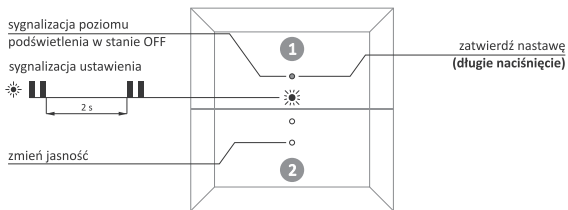

Rys. 1. Ustawienie poziomu jasności w stanie OFF

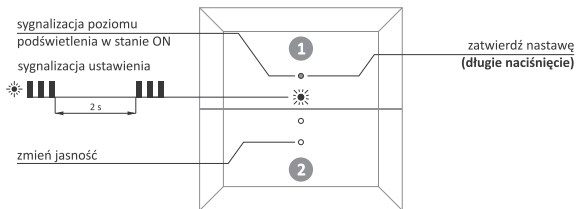

Rys. 2. Ustawienie poziomu jasności w stanie ON

Sposób sygnalizacji załączenia wyjścia

Ustawienie sposobu w jaki sygnalizowane jest działanie wskaźników stanu załączenia wyjścia sygnalizowane jest mruganiem (cztery krótkie mrugnięcia – dwie sekundy przerwy) pomarańczowego wskaźnika na polu 1. Biały wskaźnik na polu 1 pokazuje aktualne ustawienie:

- ♦ **wskaźniki zgaszony** – wybrany jest tryb w którym, gdy wyjście jest włączone, to odpowiadający mu wskaźnik stanu wyjścia będzie cały czas włączony,
- ♦ **wskaźniki zapalony** – wybrany jest tryb w którym, gdy wyjście jest włączone, to odpowiadający mu wskaźnik stanu wyjścia będzie włączony tylko wtedy, gdy do przycisku zostanie zbliżona dłoń.



Ustawienie obowiązuje dla wszystkich przycisków.

Zatwierdzenie nowej wartości ustawienia odbywa się poprzez długie naciśnięcie przycisku 1, aż do momentu, gdy włączą się wszystkie pomarańczowe wskaźniki. Po zwolnieniu przycisku sterownik przejdzie do ustawienia trybu pracy pierwszego wyjścia (rys. 3, str. 15).

Wybór trybu pracy wyjścia

Ustawienie sposobu trybu pracy wyjścia sygnalizowane jest mruganiem (pięć krótkich mrugnięć – dwie sekundy przerwy) pomarańczowego wskaźnika na pozycji ustawianego kanału.



Dla każdego wyjścia tryb pracy ustawiany jest oddzielnie.

Biały wskaźnik na przycisku ustawianego kanału pokazuje aktualnie wybrany tryb pracy:

- ♦ **wskaźnik zapalony** – tryb monostabilny (rys. 4, str. 16)
- ♦ **wskaźnik zgaszony** – tryb bistabilny (rys. 5, str. 16)

Aby zmienić tryb pracy należy nacisnąć dowolny inny przycisk. Zatwierdzenie nowej wartości ustawienia odbywa się poprzez długie naciśnięcie przycisku ustawianego kanału, aż do momentu, gdy włączą się wszystkie pomarańczowe wskaźniki. Po zwolnieniu przycisku sterownik przejdzie do ustawienia trybu pracy kolejnego wyjścia. Po zatwierdzeniu trybu pracy drugiego wyjścia, sterownik wyjdzie z trybu konfiguracji.

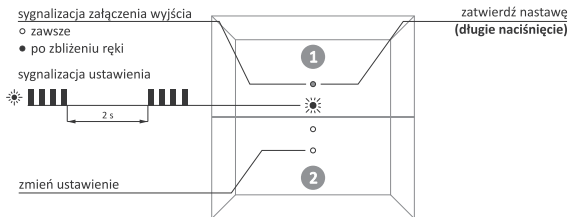

Rys. 3. Ustawienie trybu sygnalizacji załączenia wyjścia

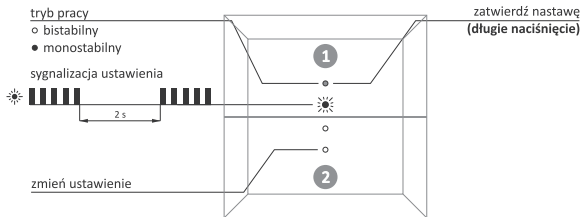

Rys. 4. Ustawienie trybu pracy dla przycisku 1

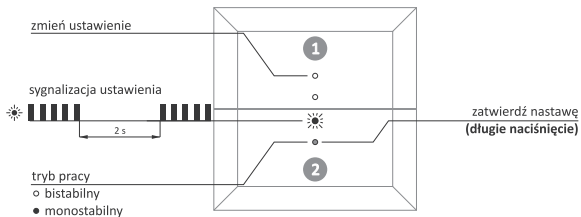

Rys. 5. Ustawienie trybu pracy dla przycisku 2

Dane techniczne

zasilanie	85÷265 V AC
tryb pracy	bistabilny lub monostabilny
element sterujący	przełącznik, styk NO połączony wewnątrz z L
obciążalność (AC-1)	
pojedynczy kanał	16 A/250 V AC
sumaryczna (2 kanały)	20 A/250 V AC
pobór mocy	
czuwanie	0,15 W
praca	0,8 W
zabezpieczenie	termiczne, 65°C
temperatura pracy	-25÷50°C
przyłącze	zaciski sprężynowe 2,5 mm ²
wymiary	81×81×12 mm
montaż	do puszkii podtynkowej ø60 mm
stopień ochrony	
front	IP50
tył	IP20

Gwarancja

Produkty firmy F&F objęte są 24-miesięczną gwarancją od daty zakupu. Gwarancja jest uwzględniana tylko z dowodem zakupu. Skontaktuj się ze swoim sprzedawcą lub bezpośrednio z nami.

Deklaracja CE

F&F Filipowski sp.j. deklaruje zgodność urządzenia z dyrektywami LVD 2014/35/UE oraz EMC 2014/30/UE. Kopia deklaracji CE, wraz z odwołaniami do norm, w odniesieniu do których deklarowana jest zgodność produktu, do pobrania ze strony internetowej: www.fif.com.pl z podstrony produktu.

