

LE-03MB CT

Licznik zużycia energii elektrycznej

1-fazowy / 3-fazowy

Dwukierunkowy z analizą parametrów sieci



Instrukcja użytkownika

v. 4.7 (230911)

Spis treści

1. PRZEZNACZENIE	4
2. CHARAKTERYSTYKA URZĄDZENIA.....	4
2.1. Mierzone wartości	4
2.2. Przekładniki prądowe (CT).....	4
2.3. Port komunikacyjny i protokół M-Bus	5
2.4. Wyjście impulsowe	5
3. EKRANY STARTOWE	5
4. PANEL OPERATORSKI	6
4.1. Napięcie, natężenie prądu, harmoniczne.....	6
4.2. Częstotliwość, współczynniki mocy, zapotrzebowanie	7
4.3. Moc	8
4.4. Pomiary energii	9
5. KONFIGURACJA.....	10
5.1. Metody wprowadzania ustawień	10
5.2. Nastawa parametrów.....	11
6. SPECYFIKACJA TECHNICZNA	23
6.1. Układ pomiarowy	23
6.2. Przyłącze	24
6.3. Dokładność.....	24
6.4. Zasilanie i moc licznika	24
6.5. Wejścia pomiarowe	24
6.6. Wyjścia impulsowe	25
6.7. Wyjście M-Bus	25
6.8. Warunki odniesienia wielkości mierzonych	25
6.9. Środowisko.....	26

6.10. Budowa	26
6.11. Zgodność i znakowanie	26
7. WYMIARY	27
8. PODŁĄCZENIE.....	27
9. PROTOKÓŁ M-BUS.....	28
9.1. Uruchomienie urządzenia typu Slave	28
9.2. Ustawienie szybkości transmisji	29
9.3. Ustawienie głównego adresu	30
9.4. Ustawienie pełnej identyfikacji urządzenia typu Slave	31
9.5. Odczyt informacji o energii	32
9.6. Odczyt chwilowych informacji elektrycznych	35
9.7. Odczyt hasła.....	41
9.8. Zresetowanie wszystkich resetowalnych danych energii.....	41
9.9. Ustawienie przedziału uśredniania, czasu migawki, czasu wyświetlania, czasu LED	41
9.10. Odczyt przedziału uśredniania, czasu migawki, czasu wyświetlania, czasu LED	41
9.11. Odczyt trybu pomiarowego	43
9.12. Ustawienie trybu pomiarowego	43
9.13. Odczyt trybu wyjścia impulsu 1	43
9.14. Odczyt trybu wyjścia impulsu 1	44
9.15. Odczyt stałej impulsu 1	44
9.16. Ustawienie stałej impulsu 1	44
10. GWARANCJA PRODUCENTA	45

1. Przeznaczenie

LE-03MB CT jest statycznym (elektronicznym) wzorcowanym licznikiem energii elektrycznej prądu przemiennego jednofazowego lub trójfazowego w układzie półpośrednim. Służy do wskazań i rejestracji pobranej energii elektrycznej oraz parametrów sieci zasilającej z możliwością zdalnego odczytu wskazań poprzez przewodową sieć standardu M-Bus. Licznik współpracuje z przekładnikami prądowymi (CT) o prądzie wtórnym 1A lub 5A. Konfiguracja licznika odbywa się poprzez menu konfiguracyjne dostępnego z panelu czołowego oraz poprzez port komunikacyjny zgodnie z funkcjami programowymi M-Bus.

2. Charakterystyka urządzenia

2.1. Mierzone wartości

Urządzenie mierzy i wyświetla:

- ✓ napięcie i procentowy współczynnik zawartości harmonicznych THD% wszystkich faz;
- ✓ częstotliwość;
- ✓ natężenia prądów aktualny THD% wszystkich faz;
- ✓ moc, maksymalny pobór mocy i współczynnik mocy;
- ✓ importowaną i eksportowaną energię czynną;
- ✓ importowaną i eksportowaną energię bierną.

2.2. Przekładniki prądowe (CT)

Licznik pracuje z przekładnikami prądowymi (CT) o wartości prądu wtórnego 1A lub 5A. Należy ustawić w liczniku odpowiednią wartość prądu wtórnego podłączonego przekładnika oraz przekładnię.

Przykładowo: jeśli używany jest przekładnik prądowy 100/5A, należy ustawić prąd wtórny CT2=5, a przekładnię CTrate=0020. Aby otrzymać przekładnię CT do wpisania, należy podzielić wartość prądu pierwotnego przez wartość prądu wtórnego ($100/5=20$).

UWAGA!

Nastawy przekładni prądowej (CT2 i CTrate) i napięciowej (PT2 i PTrate) można dokonać tylko raz.

Jest to wymóg prawny Dyrektywy MID.

Raz ustawionej przekładni nie można zmienić.

2.3. Port komunikacyjny i protokół M-Bus

Licznik wyposażony jest w port z obsługą protokołu M-Bus.

Port komunikacyjny M-Bus pozwala na łączenie liczników w sieć zdalnego odczytu.

2.4. Wyjście impulsowe

Licznik posiada dwa wyjścia impulsowe dla odwzorowania zliczania energii czynnej i biernej.

Wyjście 1 - zaciski 9 /10 – programowalne, można ustawić pracę dla energii czynnej lub biernej oraz parametry: impulsowanie i długość impulsu.

Wyjście 2 - zaciski 11 /12 - dla energii czynnej, impulsowanie wynosi 3200 imp/kWh.

3. Ekran startowe

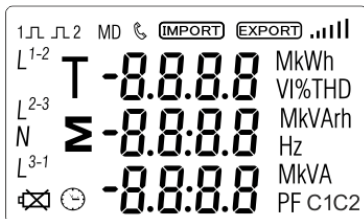

Po załączeniu zasilania licznik podświetla wszystkie elementy wyświetlacza (test).



Informacje o wersji oprogramowania.



Autotest. Po udanej diagnostyce czasie na ekranie wyświetli się pomiar energii czynnej.

4. Panel operatorski

Funkcje przycisków:



Ekran Napięcia i Natężenia prądu.
W trybie konfiguracji jest to przycisk
“W lewo” albo “Cofnij”.



Ekran Częstotliwości i Współczynnika
mocy. W trybie konfiguracji jest to
przycisk “W górę”.



Ekran Mocy. W trybie konfiguracji jest
to przycisk “W dół”.



Ekran Energii. W trybie konfiguracji jest
to przycisk “Enter” albo “W prawo”.

4.1. Napięcie, natężenie prądu, harmoniczne

Każde kolejne naciśnięcie przycisku  przełącza na kolejny parametr:



Napięcia fazowe

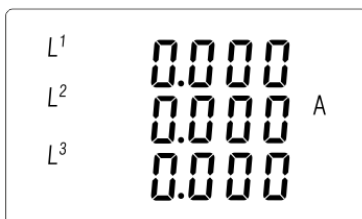

Natężenie prądów fazowych

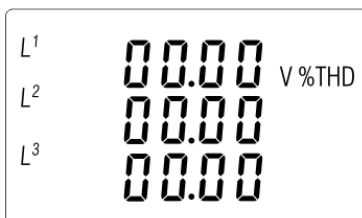

Harmoniczne (VTHD%) napięć fazowych



Harmoniczne (ITHD%) prądów fazowych

4.2. Częstotliwość, współczynniki mocy, zapotrzebowanie

Każde kolejne naciśnięcie przycisku  przełącza na kolejny parametr:

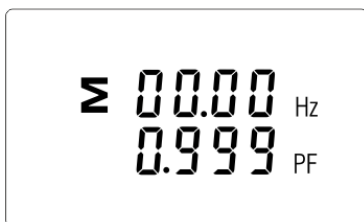

Częstotliwość i całkowity współczynnik mocy

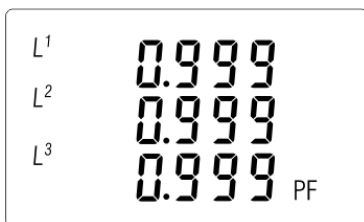

Fazowe współczynniki mocy



Zapotrzebowanie na moc maksymalną



Zapotrzebowanie na prąd maksymalny

4.3. Moc

Każde kolejne naciśnięcie przycisku  przełącza na kolejny parametr:

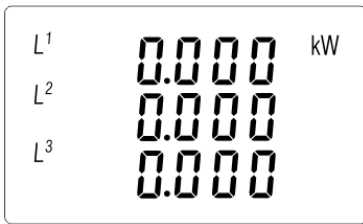

Chwilowa moc czynna kW



Chwilowa moc bierna kVar

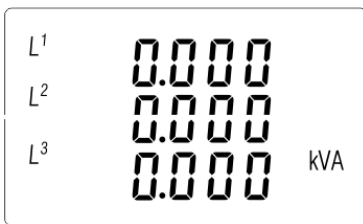

Chwilowa moc pozorna kVA

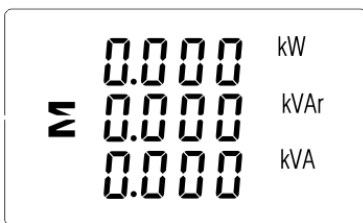

Moce całkowite: kW, kVar, kVA

4.4. Pomiary energii

Każde kolejne naciśnięcie przycisku  przełącza na kolejny parametr:

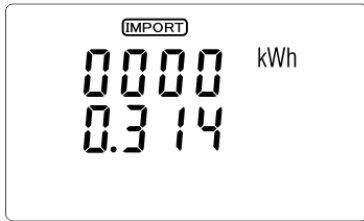

Pobrana energia czynna kWh



Oddana energia czynna w kWh



Pobrana energia bierna kvarh



Oddana energia bierna kvarh

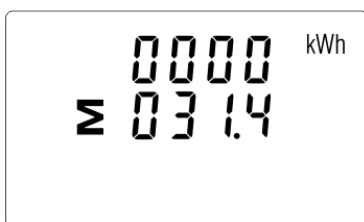

Całkowita energia czynna kWh



Całkowita energia bierna kvarh

Całkowita wartość danej energii jest przedstawiana w dwóch rzędach.

Górny rząd to wartości wyższe, dolny rząd to wartości niższe + wartość ułamkowa.

Na przykład:











Wskazania: 0027 - rząd górny; 845.3- rząd dolny to wartość 27845.3kWh.

5. Konfiguracja

5.1. Metody wprowadzania ustawień





Niektóre pozycje menu, takie jak hasło i CT, wymagają wprowadzenia czterocyfrowej liczby, natomiast inne, takie jak system zasilania, wymagają wyboru z kilku dostępnych opcji w menu. Po zatwierdzeniu ustawień licznik potwierdza przyjęcie nowego parametru wyświetlając przez chwilę słowo „good”.

5.1.1. Nawigacja

1.   Przejście na kolejne pozycje menu konfiguracyjnego.
2.  Potwierdzenie wybór.
3.   edycja wartości (zmiana pozycji liczby o +/-1).
4.  Potwierdzenie wyboru po wybraniu opcji z aktualnego poziomu menu. Pojawi się wskaźnik SET.
5.  Powrót do wyższego poziomu menu. Wskaźnik SET zniknie i znów będzie można używać przycisków  , by wybierać kolejne opcje.
6.  wyjście z konfiguracji do ekran pomiarów.

5.1.2. Procedura wprowadzania liczby

Niektóre ekrany w trakcie konfigurowania urządzenia wymagają wprowadzenia liczby. Przede wszystkim przed wejściem do menu konfiguracyjnego należy wprowadzić hasło. Każdą cyfrę ustawia się osobno, od lewej do prawej. Procedura jest następująca:

1. Aktualnie ustawiana cyfra miga. Do wyboru używa się przycisków  .
2. Naciśnij , by potwierdzić wybór każdej cyfry. Wskaźnik SET pojawi się po wprowadzeniu ostatniej cyfry.
3. Po ustawieniu ostatniej cyfry naciśnij , by wyjść z trybu ustawiania liczby. Wskaźnik SET zniknie.

5.2. Nastawa parametrów

5.2.1. Wejście w menu konfiguracyjne

By wejść w tryb konfiguracji, przytrzymaj przycisk  przez 2 sekundy, do wyświetlenia ekranu hasła.



Wejście w tryb Konfiguracja jest zabezpieczony hasłem. Należy wprowadzić właściwe hasło (domyślne to 1000).

Przytrzymaj przycisk  przez 2 sekundy.

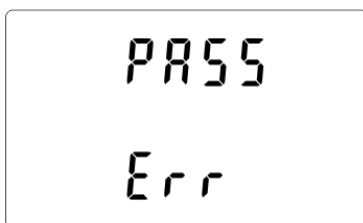

W przypadku wprowadzenia błędnego hasła zostanie wyświetlony komunikat:

PASS Err

By wyjść z Trybu konfiguracji, naciskaj przycisk  aż do powrotu ekranu pomiarów.



5.2.2. Komunikacja M-Bus

Nastawa parametrów komunikacyjnych portu.

5.2.2.1. Adres (Slave ID)

Adres podstawowy (Zakres od 1 do 250)



W menu konfiguracyjnym użyj przycisków  , by wybrać nastawę adresu rozszerzonego.



Naciśnij , by wejść do trybu nastawy. Pierwsza cyfra zacznie migać.



Użyj przycisków do zmiany cyfr i do zmiany pozycji, by ustawić adres M-Bus (od 001 do 250).

Przytrzymaj , by potwierdzić wybór.

Naciśnij , by powrócić do głównego menu konfiguracyjnego.

Adres rozszerzony (Zakres od 0 do 99999999).

UWAGA!

Pozycja tej nastawy w menu znajduje się przed nastawą funkcji CLR.



W menu konfiguracyjnym użyj przycisków , by wybrać nastawę adresu rozszerzonego.



Naciśnij , by wejść do trybu wyboru. Pierwsza cyfra zacznie migać.



Użyj przycisków do zmiany cyfr i do zmiany pozycji, by ustawić adres M-Bus (od 00000000 do 99999999).

Przytrzymaj , by potwierdzić wybór.

Naciśnij , by powrócić do głównego menu konfiguracyjnego.

5.2.2.2. Prędkość



Użyj przycisków  , by wybrać opcję nastawy prędkości transmisji.



Naciśnij , by wejść do trybu wyboru. Aktualne ustawienie zacznie migać.





Użyj przycisków  , by wybrać prędkość: 0,3 / 0,6 / 1,2 / 2,4 / 4,8 / 9,6 [kbps].

Przytrzymaj , by potwierdzić wybór.

Naciśnij , by powrócić do głównego menu konfiguracyjnego.

5.2.2.3. Parzystość



W menu konfiguracyjnym użyj przycisków  , by wybrać opcję nastawy parzystości.



Naciśnij , by wejść do trybu wyboru. Aktualne ustawienie zacznie migać.



Użyj przycisków , by wybrać parzystość: EVEN / ODD / NONE (domyślnie)

Przytrzymaj , by potwierdzić wybór.

Naciśnij oraz , by powrócić do głównego menu konfiguracyjnego.

5.2.2.4. Bity stopu



W menu konfiguracyjnym użyj przycisków , by wybrać opcję nastawy bitów stopu.



Naciśnij , by wejść do trybu wyboru. Aktualne ustawienie zacznie migać.



Użyj przycisków , by wybrać bit stopu: 2 lub 1.

Uwaga: Wartość domyślna to 1. Tylko gdy parzystość ustawiona jest na NONE można zmienić bit stopu na 2.

Przytrzymaj , by potwierdzić wybór.

Naciśnij , by powrócić do głównego menu konfiguracyjnego.

5.2.3. Przekładniki prądowe

Opcja nastawy wartości prądów podłączonych przekładników.

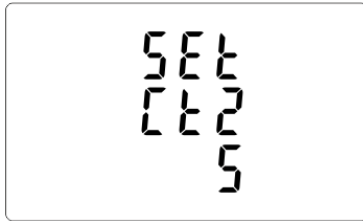

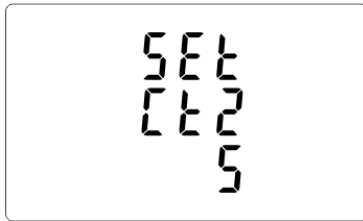

W menu konfiguracyjnym użyj przycisków

  do wyboru wartości CT.



Prąd wtórny.

Przytrzymaj , by wejść do trybu nastawy prądu wtórnego: 5A / 1A.

Przytrzymaj , by potwierdzić wybór.



Przekładnia CT.

Naciśnij , by przejść do ekranu nastawy przekładni. Zakres od 0001 do 9999.

Przytrzymaj , by potwierdzić wybór.

Przykładowa: dla przekładnika 100/5A, należy ustawić CT2=5, a przekładnię rate=20.

Aby otrzymać przekładnię CT, należy podzielić wartość prądu pierwotnego przez wartość prądu wtórnego ($100/5=20$).

UWAGA!

Nastawy przekładni prądowej (CT2 i CTrate) i napięciowej (PT2 i PTrate) można dokonać tylko raz.



Jest to wymóg prawny Dyrektywy MID.

Raz ustawionej przekładni nie można zmienić.

5.2.4. Napięcie pomiarowe

Opcja nastawy wartości napięcia wejściowego bezpośredniego lub przez przekładniki.
Dla pomiaru półpośredniego 1- lub 3-fazowego ustawić wartość PT2=400, PTrate=1.



W menu konfiguracyjnym użyj przycisków   do wyboru opcji PT.



Napięcie wejściowe.

Przytrzymaj , by wejść do trybu nastawy napięcia wejściowego PT2: od 100 do 500 V.

Przytrzymaj , by potwierdzić wybór.

Dla pomiaru półpośredniego

1- lub 3-fazowego ustawić wartość 400.

Przekładnia PT.

Naciśnij , by przejść do ekranu nastawy przekładni PT. Zakres od 0001 do 9999.

Przytrzymaj , by potwierdzić wybór.

Dla pomiaru półpośredniego

1- lub 3-fazowego ustawić wartość 1.





5.2.5. Wyjście impulsowe

Konfiguracja wyjścia impulsowego nr 1.

5.2.5.1. Rodzaj energii

Przypisanie wyjść pod daną wartość energii: czynną kWh lub bierną kvarh.



W menu konfiguracyjnym użyj przycisków  , by wybrać opcję Wyjść impulsowych.



Przytrzymaj , by wejść do trybu wyboru. Aktualnie wybrana opcja będzie migać.



Użyj przycisków  , by wybrać kWh albo kvarh.



Przytrzymaj , by potwierdzić wybór.

Naciśnij , by powrócić do głównego menu konfiguracyjnego.



5.2.5.2. Impulsowanie

Opcja nastawy wartości kWh/kvarh na 1 impuls. Wartości: 0,01 / 0,1 / 110 / 100.



W menu konfiguracyjnym użyj przycisków  , by wybrać opcję wartości impulsu.



Przytrzymaj , by wejść do trybu wyboru. Aktualne ustawienie zacznie migać. Użyj przycisków  , by wybrać wartość: 0,01 / 0,1 / 1 / 10 / 100 na 1 impuls.



Przytrzymaj , by potwierdzić wybór.

Naciśnij , by wrócić do głównego menu konfiguracyjnego.



5.2.5.3. Długość impulsu

Opcja nastawy długości impulsu dla wyjścia. Wartości: 200, 100 lub 60 ms.



W menu konfiguracyjnym użyj przycisków  , by wybrać opcję długości impulsu.



Naciśnij , by wejść do trybu wyboru. Aktualne ustawienie zacznie migać. Użyj przycisków  , aby wybrać wartość: 200, 100 lub 60 ms.

Przytrzymaj , by potwierdzić wybór.

Naciśnij , by wrócić do głównego menu konfiguracyjnego.

5.2.6. Cykl liczenia wartości zapotrzebowania (DIT - Demand Integration Time)

Opcje do wyboru to: 5, 10, 15, 30, 60 minut.



W menu konfiguracyjnym użyj przycisków

 , by wybrać opcję DIT.

Ekran wyświetli aktualnie ustawiony czas integracji.



Przytrzymaj , by wejść do trybu wyboru.

Obecnie wybrany okres będzie migał.



Użyj przycisków  , by wybrać żądany okres.



Przytrzymaj , by potwierdzić wybór.

Pojawi się wskaźnik SET.

Naciśnij , by wyjść z trybu wyboru i powrócić do menu.

5.2.7. Ustawienie podświetlenia

Miernik posiada możliwość ustawienia czasu podświetlenia ekranu. Czas: 0 / 5 / 10 / 30 / 60 / 120 minut.

Wartość 0 oznacza, że podświetlenie jest tu zawsze włączone.



Domyślnie: 60

Przy ustawieniu na 5, podświetlenie wyłączy się po 5 minutach.



Użyj przycisków  , by ustawić czas.

Przytrzymaj , by potwierdzić wybór.

5.2.8. Układ pomiarowy

Nastawa opcji układu pomiarowego:



1P2W – układ 1-fazowy 2-przewodowy;

3P3W – układ 3-fazowy 3- przewodowy (bez przewodu neutralnego);

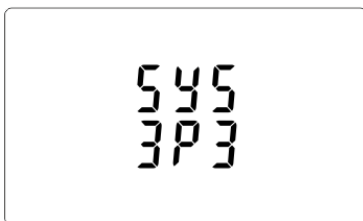
3P4W – układ 3-fazowy 4-przewodowy



W menu konfiguracyjnym użyj przycisków

 , by wybrać ustawienia układu.

Ekran wyświetli aktualnie ustawioną opcję.

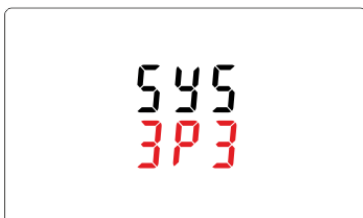

Przytrzymaj , by wejść do trybu wyboru.

Aktualnie wybrana opcja będzie migać.



Użyj przycisków  , by wybrać żadaną opcję układu: 1P2W, 3P3W, 3P4W.





Przytrzymaj , by potwierdzić wybór. Pojawi się wskaźnik SET.

Naciśnij , by wyjść z trybu wyboru i powrócić do menu. Wskaźnik SET zniknie i będzie można wrócić do menu konfiguracyjnego.

5.2.9. CLR

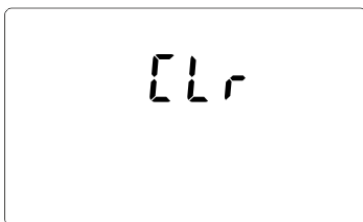
Reset wartości zapotrzebowania na prądy i moce.



W menu konfiguracyjnym użyj przycisków  , by wybrać opcję resetu.

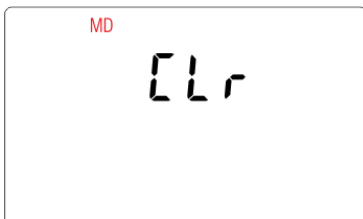

Naciśnij , by wejść do funkcji resetu. dłt zacznie migać.

Przytrzymaj , by potwierdzić wybór.

Naciśnij , by wrócić do głównego menu konfiguracyjnego.

5.2.10. Zmiana hasła

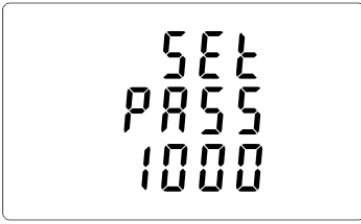



Naciskając   wybierz opcję zmiany hasła.



Przytrzymaj , by wejść do trybu zmiany hasła. Pojawi się ekran nowego hasła. Pierwsza cyfra będzie migać.



Używając  , ustaw pierwszą cyfrę i naciśnij , by potwierdzić wybór. Następną cyfrę zacznie migać.



Powtórz całą procedurę dla trzech pozostałych cyfr.



Po ustawieniu ostatniej cyfry przytrzymaj , by potwierdzić wybór.

Naciśnij , by wyjść z trybu ustawiania liczby i powrócić do menu konfiguracji. Wskaźnik SET zniknie.

6. Specyfikacja techniczna

6.1. Układ pomiarowy

Licznik monitoruje i wyświetla parametry sieci w układach pomiarowych:

1P2W – układ 1-fazowy 2-przewodowy (230V+N)

3P3W – układ 3-fazowy 3-przewodowy (3x400V; bez przewodu neutralnego)

3P4W – układ 3-fazowy 4-przewodowy (3x230V+N)

6.1.1. Napięcia i prądy

Napięcie odniesienia: 3x230/400V

Prąd bazowy: 0,25÷5A

Prąd maksymalny: 6A

Prąd minimalny mierzony: 0,02A

Przebieżalność: $30 \times I_{max} / 10ms$

Zakres pomiarowy napięć fazowych: 100÷289 VAC (dla układów 1P2W i 3P4W).

Zakres napięć międzyfazowych: 173÷500 VAC (dla układu 3P3W).

Procentowy całkowity współczynnik zawartości harmoniczných (THD%) dla napięć fazowych (dla układów 1P2W i 3P4W).

Procentowy całkowity współczynnik zawartości harmoniczných (THD%) dla napięć międzyfazowych (dla układu 3P3W).

Procentowy całkowity współczynnik zawartości harmoniczných (THD%) dla prądów fazowych.

Izolacja: 4kV/1min; 6kV/1,2μs.

6.1.2. Współczynnik mocy, częstotliwość i maksymalny pobór.

- ✓ Częstotliwość w Hz
- ✓ Moc chwilowa:
 - czynna: 0÷3600 MW
 - bierna: 0÷3600 Mvar
 - pozorna: 0÷3600 MVA
- ✓ Maksymalny pobór mocy (z funkcją RESET)
- ✓ Maksymalny pobór prądu przewodu neutralnego (z funkcją RESET)

6.1.3. Pomiary energii

- ✓ Importowana/Eksportowana energia czynna: 0÷9999999,9 kWh
- ✓ Importowana/Eksportowana energia bierna: 0÷9999999,9 kvarh
- ✓ Całkowita energia czynna: 0÷9999999,9 kWh
- ✓ Całkowita energia bierna: 0÷9999999,9 kvarh

6.2. Przyłącze

Wejścia prądowe	zaciski śrubowe 2,5mm ²
Wejścia napięciowe	zaciski śrubowe 2,5mm ²
Wyjścia impulsowe	zaciski śrubowe 2,5mm ²
Port M-Bus	zaciski śrubowe 2,5mm ²

6.3. Dokładność

Klasa pomiaru (IEC62052-11, IEC62053-21)	1
Napięcie	0.5% maksymalnego zasięgu
Natężenie	0.5% nominalnego
Częstotliwość	0.2% średniej częstotliwości
Współczynnik mocy	1% całości (0.01)
Moc czynna [W]	±1% maksymalnego zasięgu
Moc bierna [VAr]	±1% maksymalnego zasięgu
Moc pozorna [VA]	±1% maksymalnego zasięgu
Energia czynna [Wh] (IEC 62053-21)	±1% 1
Energia bierna [VArh]	±1% maksymalnego zasięgu
Całkowity współczynnik zawartości harmonicznych	1% aż do 31 harmonicznej
Czas odpowiedzi	1s, typowo, do >99% dla 50 Hz.

6.4. Zasilanie i moc licznika

85÷275 V AC 50/60 Hz ±10%
120÷380 V DC ±20%
<10VA; <2W

6.5. Wejścia pomiarowe

Napięciowe: 3×230V/400V
Prądowe: 6A < 1VA

6.6. Wyjścia impulsowe

Typ wyjść: OC (open collector); 27VDC/50mA

Impulsowanie:

Wyj. nr 1 - konfigurowalne: dla kWh lub kvarh. Ustawialna wartość kWh/kvarh na 1 impuls:

0,01 = 10 Wh/VArh

0.1 = 100 Wh/VArh

1 = 1 kWh/kVArh

10 = 10 kWh/kVArh

100 = 100 kWh/kVArh

1000 = 1000 kWh/kVArh.

Wyj. nr 2 - stałe dla kWh: 3200imp/kWh

Szerokość impulsu:

Wyj. nr 1 - ustawiana: 200 / 100 / 60 ms.

Wyj. nr 2 - stała: 200ms

6.7. Wyjście M-Bus

Prędkość transmisji: 300, 600, 1200, 2400, 4800, 9600 bps;

Parzystość: NONE (brak) - domyślnie / ODD (nieparzysty) / EVEN (parzysty);

Bity stopu: 1 / 2;

Adres sieciowy: podstawowy 1÷250, rozszerzony 0÷99999999;

6.8. Warunki odniesienia wielkości mierzonych

Wielkości mierzone zależą od zmiennych czynników. Dokładność jest uzależniona od wartości nominalnej (w granicach dopuszczalnej tolerancji) danych warunków.

Temperatura otoczenia	23°C ±1°C
Częstotliwość wejściowa	50 albo 60 Hz ±2%
Kształt fali wejściowej	sinusoidalny (współczynnik zniekształcenia <0,005)
Napięcie zasilania pomocniczego	nominalne ±1%
Częstotliwość zasilania pomocniczego	nominalne ±1%
Kształt fali zasilania pomocniczego (jeśli jest to AC)	sinusoidalny (współczynnik zniekształcenia <0,05)
Pole magnetyczne pochodzenia zewn.	pole ziemskie

6.9. Środowisko

Temperatura pracy	-25÷55°C
Temperatura przechowywania	-40÷70°C
Wilgotność względna	0÷95%, bez kondensacji
Wysokość	do 3000 m
Czas rozruchu (rozgrzewania)	1 minuta
Wibracje	10÷50Hz, IEC 60068-2-6, 2 g
Przeciążenie	30g w 3 płaszczyznach

6.10. Budowa

Mocowanie	na szynie DIN
Obudowa	Tworzywo samogaszące UI94 V-0
Stopień ochrony	IP51 (w pomieszczeniu)

6.11. Zgodność i znakowanie

Dyrektywa LVD 2014/35/UE.

Licznik oznakowany jest indywidualnym numerem fabrycznym umożliwiającym jednoznaczną jego identyfikację. Oznakowanie jest nieusuwalne (grawer laserowy).

Licznik posiada możliwość plombowania osłony zacisków wejściowych i wyjściowych uniemożliwiającej zrobienie obejścia licznika.

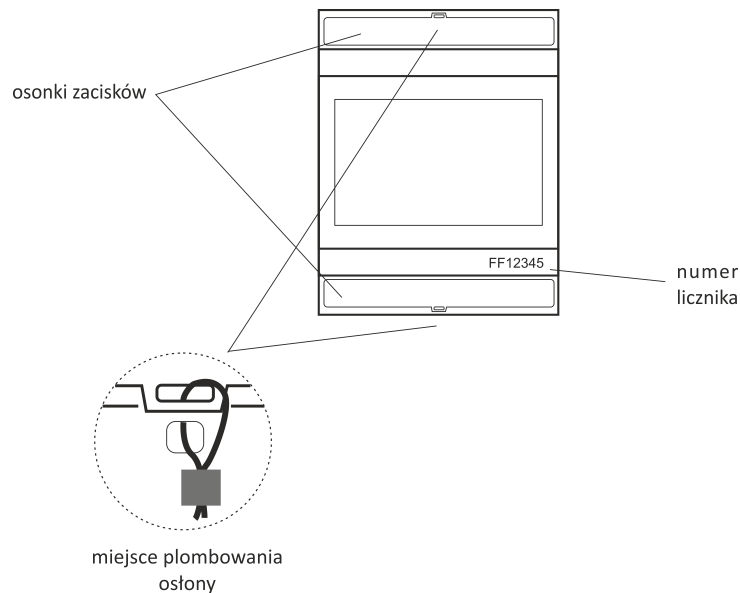

7. Wymiary

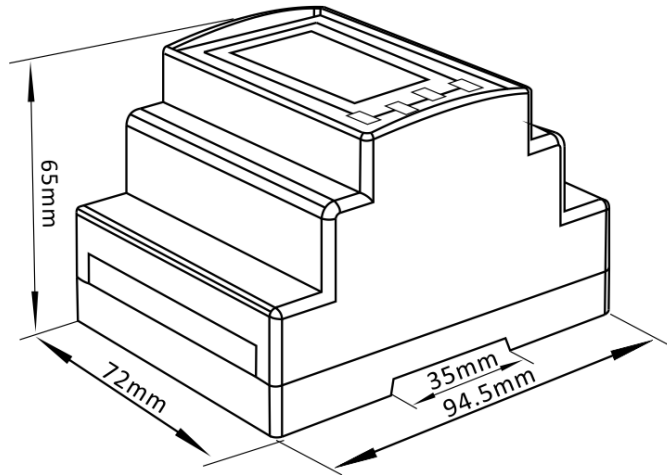

8. Podłączenie

Układ 1-fazowy 2-przewodowy

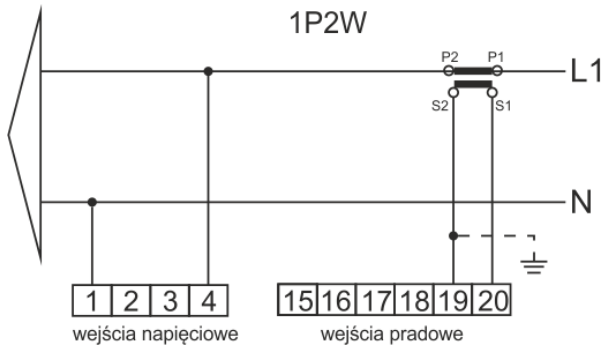

Układ 3-fazowy 3-przewodowy

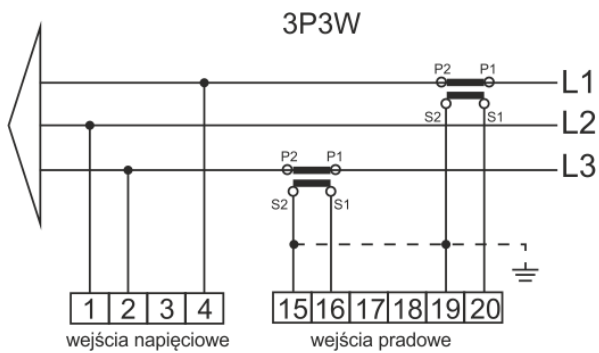

Układ 3-fazowy 4-przewodowy

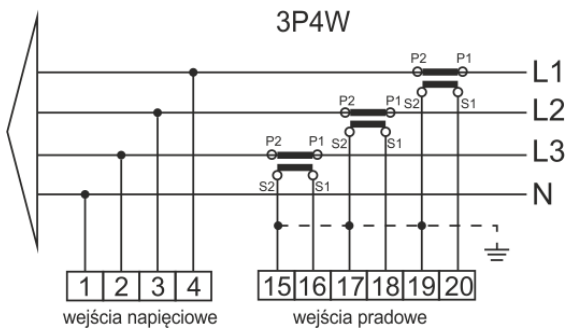

Wejścia prądowe i napięciowe

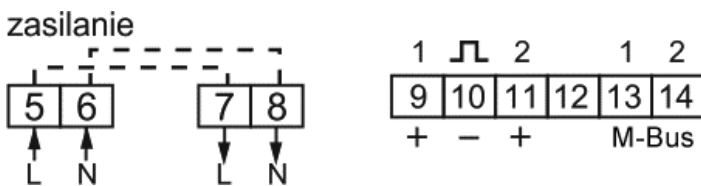

9. Protokół M-Bus

9.1. Uruchomienie urządzenia typu Slave

Format:

Start	Pole C	Pole A	Suma kontrolna	Stop
10	40	XX	CS	16

XX=1 do FF

Pole adresowe służy adresowaniu odbiorcy po stronie nadawania oraz do identyfikacji nadawcy informacji po stronie odbioru. Rozmiar tego pola wynosi 1 bajt i tym samym może przyjmować wartości od 0 do 255. Adresy od 1 do 250 można przyporządkować poszczególnym urządzeniom typu Slave - maksymalnie 250. Nieskonfigurowane urządzenia typu Slave otrzymują fabrycznie adres 0 i co do zasady otrzymują jeden z tych adresów po podłączeniu do szyny M-Bus. Adresy 254 (FE) i 255 (FF) są wykorzystywane do przekazywania informacji wszystkim odbiorcom (Transmisja). Przy adresie 255 żadne z urządzeń typu Slave nie odpowiada, a przy adresie 254 wszystkie urządzenia typu Slave odpowiadają z własnych adresów. W tym drugim przypadku, gdy podłączone są dwa lub więcej urządzeń typu Slave, dochodzi do kolizji i dlatego trybu tego należy używać jedynie w celach testowych. Adres 253 (FD) wskazuje, że przeprowadzono adresowanie w warstwie sieciowej zamiast w warstwie łącza danych. FD jest używany z adresem drugiego poziomu. Pozostałe adresy, 251 i 252, zostały zarezerwowane do przyszłych zastosowań.

9.1.1. Uruchomienie miernika, którego adres nie jest znany

Master do Slave: 10 40 fe 3e 16
Slave do Master: e5 (sukces)

9.1.2. Usunięcie symbolu spawowania dodatkowego adresu ze wszystkich mierników na szynie Bus

Master do Slave: 10 40 fd 3d 16
Slave: brak odpowiedzi

9.1.3. Uruchomienie wszystkich mierników podłączonych do szyny używając FF jako adresu transmisji

Master do Slave: 10 40 ff 3f 16
Slave: brak odpowiedzi

9.1.4. Uruchomienie urządzenia typu Slave z określonym adresem

Przykład: adres 01
Master do Slave: 10 40 01 41 16
Slave do Master: e5

9.2. Ustawienie szybkości transmisji

9.2.1. Format polecenia ustawień szybkości transmisji punkt - punkt

Start	Pole L	Pole L	Start	Pole C	Pole A	Pole CI	Suma kontrolna	Stop
68H	03	03	68H	53/73	fe	b8-bd	CS	16

Pole L - Długość w bajtach
Pole C - Pole kontroli, Pole funkcyjne
Pole A - Pole adresu
Pole CI - Pole informacyjne kontroli
Suma kontrolna - Suma kontrolna jest wyliczana z arytmetycznej sumy danych przedstawionych powyżej bez uwzględniania cyfry przeniesienia.

B8-----300
B9-----600
BA-----1200
BB-----2400
BC-----4800
BD-----9600

Przykład:

(1) Zmiana szybkość transmisji na 2400 bps.

Master do Slave: 68 03 03 68 53 fe bb 0c 16
Slave do Master: e5

(2) Zmiana szybkość transmisji na 9600 bps.

Master do Slave: 68 03 03 68 53 fe bd 0c 16
Slave do Master: e5

9.2.2. Ustawienie szybkości transmisji poleceniem Transmisja

Format:

Start	Pole L	Pole L	Start	Pole C	Pole A	Pole CI	Suma kontrolna	Stop
68H	03	03	68H	53/73	ff	b8-bd	CS	16

Slave do Master: **brak odpowiedzi**

B8-----300
 B9-----600
 BA-----1200
 BB-----2400
 BC-----4800
 BD-----9600

Przykład:

Zmiana wszystkich szybkości transmisji miernika na 2400 bps.

Master do Slave: 68 03 03 68 53 **ff** bb 0d 16

Slave do Master: brak odpowiedzi

9.3. Ustawienie głównego adresu

9.3.1. Ustawienie adresu urządzenia typu Slave na 01

Format:

Start	Pole L	Pole L	Start	Pole C	Pole A	Pole CI	DIF	VIF	Dane adresowe	Suma kontrolna	Stop
68H	06	06	68H	53/73	fe	51	01	7A	XX	CS	16

Przykład:

Master do Slave: 68 06 06 68 53 fe 51 01 7a **01** 1e 16

Slave do Master: e5

9.3.2. Ustawienie głównego adresu na 01 przy użyciu polecenia Transmisja

Format:

Start	Pole L	Pole L	Start	Pole C	Pole A	Pole CI	DIF	VIF	Dane adresowe	Suma kontrolna	Stop
68H	06	06	68H	53/73	ff	51	01	7A	XX	CS	16

Przykład:

Master do Slave: 68 06 06 68 53 **ff** 51 01 7a **01** 1f 16

Slave: brak odpowiedzi

9.3.3. Zmiana adresu z 01 na 02

Format:

Start	Pole L	Pole L	Start	Pole C	Pole A	Pole CI	DIF	VIF	Dane adresowe	Suma kontrolna	Stop
68H	06	06	68H	53/73	XX	51	01	7A	YY	CS	16

XX - aktualny adres główny

YY - nowy adres główny

Master do Slave: 68 06 06 68 73 **01** 51 01 7A **02** 42 16

Slave do Master: e5

9.3.4. Ustawienie adresu głównego na 01 z wykorzystaniem adresu dodatkowego

Przykład: adres dodatkowy: 12345678

Krok 1

Uruchomienie urządzenia typu Slave

Master do Slave: 10 40 fe 3e 16

Slave do Master: e5

Krok 2

Sprawdzenie adresu dodatkowego. Po otrzymaniu polecenia, urządzenie typu Slave sprawdzi, czy adres dodatkowy w poleceniu zgadza się z jego adresem dodatkowym czy nie.

Master do Slave: 68 0B 0B 68 73 **FD** 52 **78 56 34 12** FF FF FF FF D2 16

FD --- adres główny wykorzystywany w przypadku, gdy adres dodatkowy jest używany do odczytu danych.

78 56 34 12 - dodatkowy adres miernika to 12 34 56 78

Master do Slave: e5 (sukces)

Krok 3

Zmiana głównego adresu na 01

Master do Slave: 68 06 06 68 73 FD 51 01 7A 01 3D

01 --- nowy adres główny

Slave do Master: e5

9.4. Ustawienie pełnej identyfikacji urządzenia typu Slave

(ID=12345678, Man=4024h (PAD), Gen=1, Med=02 (energy))

Start	Pole L	Pole L	Start	Pole C	Pole A	Pole CI	DIF	VIF
68H	0D	0D	68H	53/73	FE	51	07	79

Numer identyfikacyjny	Identyfikator producenta	Generacja	Nośnik	Suma kontrolna	Stop
4 bajty	2 bajty	1 bajt	1 bajt	CS	16

Master do Slave: 68 0D 0D 68 53 **FE** 51 07 79 78 56 34 12 24 40 01 02 9D 16

Slave do Master: e5

9.5. Odczyt informacji o energii

9.5.1. Odczytanie informacji o energii przy użyciu adresu głównego 01

Format:
Master do Slave: 10 7B/5B adr cs 16
Slave do Master: Zmienna struktura danych
Przykład: 10 7B 01 7C 16

9.5.2. Odczytanie z miernika informacji o energii przy użyciu adresu transmisji 254 (FE)

Master do Slave: 10 7b/5b fe cs 16
Slave do Master: Zmienna struktura danych
Przykład: 10 5B FE 59 16

9.5.3. Odczytanie z miernika informacji o Energii przy użyciu adresu dodatkowego

Przykład:
Adres dodatkowy: 12 34 56 78

Krok 1

Uruchomienie urządzenia typu Slave

Master do Slave: 10 40 ff 3f 16
Slave do Master: Brak odpowiedzi

Krok 2

Sprawdzenie adresu dodatkowego. Po otrzymaniu polecenia, urządzenie typu Slave sprawdzi, czy adres dodatkowy w poleceniu zgadza się z jego adresem dodatkowym czy nie.

Master do Slave: 68 0b 0b 68 73 fd 52 78 56 34 12 FF FF FF FF d2 16
Slave do Master: E5

Krok 3

Odczyt informacji o energii

Master do Slave: 10 7b fd 78 16
Slave do Master: DIF=====Kodowanie Pola informacji o danych
VIF=====Kodowanie Pola informacji o wartości

Bajty	Parametry	Struktura danych	Wiadomość
4	Nagłówek telegramu	68 5d 5d 68	nagłówek telegramu RSP_UD
3		08 A 72	Pole C =08 adres A Pole CI 72
4		78 65 34 21	Numer identyfikacyjny =12345678
2		24 40	Identyfikator producenta 4024
1		01	Generacja 1
1		02	Miernik energii
1		55	NUMER DOSTĘPOWY
1		00	STATUS
2		00 00	Sygnatura
6	Aktualna całkowita energia czynna	0C	DIF: 8 cyfr BCD , Wartość Aktualna
		04	VIF: 10 W (0,01 kW)
		78 56 34 12	123456,78 kWh
7	Aktualna importowana energia czynna	0C	DIF: 8 cyfr BCD FIE, Wartość Aktualna
		04	VIF: 10 W (0,01 kW)
		78 56 34 12	123456,78 kWh
7	Aktualna eksportowana energia czynna	0C	DIF: 8 cyfr BCD FIE, Wartość Aktualna
		04	VIF: 10 W (0,01 kW)
		78 56 34 12	123456,78 kWh
6	Aktualna resetowalna całkowita energia czynna	0C	DIF: 8 cyfr BCD , Wartość Aktualna
		04	VIF: 10 W (0,01 kW)
		78 56 34 12	123456,78 kWh
7	Aktualna resetowalna importowana energia czynna	0C	DIF: 8 cyfr BCD FIE, Wartość Aktualna
		04	VIF: 10 W (0,01 kW)
		78 56 34 12	123456,78 kWh
7	Aktualna resetowalna eksportowana energia czynna	0C	DIF: 8 cyfr BCD FIE, Wartość Aktualna
		04	VIF: 10 W (0,01 kW)
		78 56 34 12	123456,78 kWh

Bajty	Parametry	Struktura danych	Wiadomość
7	Aktualna całkowita energia bierna	0C	DIF: 8 cyfr BCD , Wartość Aktualna
		FD	VIF: fd
		3A	VIFE: bezwymiarowe / brak VIF
		78 56 34 12	123456,78 kVarh
8	Aktualna importowana energia bierna	0C	DIF: 8 cyfr BCDFIE, Wartość Aktualna
		FD	VIF: fd
		3A	VIFE: bezwymiarowe / brak VIF
		78 56 34 12	123456,78 kVarh
8	Aktualna eksportowana energia bierna	8C	DIF: 8 cyfr BCDFIE, Wartość Aktualna
		FD	VIF: fd
		3A	VIFE: bezwymiarowe / brak VIF
		78 56 34 12	123456,78 kVarh
7	Aktualna resetowalna całkowita energia bierna	0C	DIF: 8 cyfr BCD , Wartość Aktualna
		FD	VIF: fd
		3A	VIFE: bezwymiarowe / brak VIF
		78 56 34 12	123456,78 kVarh
8	Aktualna resetowalna importowana energia bierna	0C	DIF: 8 cyfr BCDFIE, Wartość Aktualna
		FD	VIF: fd
		3A	VIFE: bezwymiarowe / brak VIF
		78 56 34 12	123456,78 kVar
8	Aktualna resetowalna eksportowana energia czynna	0C	DIF: 8 cyfr BCDFIE, Wartość Aktualna
		FD	VIF: fd
		3A	VIFE: bezwymiarowe / brak VIF
		78 56 34 12	123456,78 kVar
1	SUMA KONTROLNA	CS	
1	Koniec	16	

9.6. Odczyt chwilowych informacji elektrycznych

Chwilowe informacje elektryczne to:

V, I, P, Q, S, PF, Hzct. MD

9.6.1. Odczytanie chwilowych informacji elektrycznych przy użyciu głównego adresu

Start	Pole L	Pole L	Start	Pole C	Pole A	Pole CI	Suma kontrolna	Stop
68H	3	3	68	53/73	XX	B1	CS	16

Master do Slave: 68 03 03 68 53 **XX** b1 05 16

Slave do Master: Zmienna struktura danych (chwilowe informacje elektryczne)

Jeśli adres główny to 01, wtedy XX=01

9.6.2. Odczytanie chwilowych informacji elektrycznych przy użyciu dodatkowego adresu

Krok 1

Uruchomienie urządzenia typu Slave

Master do Slave: 10 40 ff 3f 16

Slave do Master: Brak odpowiedzi

Krok 2

Sprawdzenie adresu dodatkowego

Po otrzymaniu polecenia, urządzenie typu Slave sprawdzi, czy adres dodatkowy w poleceniu zgadza się z jego adresem dodatkowym czy nie.

Master do Slave: 68 0b 0b 68 73 fd 52 78 56 34 12 ff ff ff ff d2 16

Slave do Master: E5

Krok 3

Odczytanie chwilowych informacji elektrycznych przy użyciu adresu dodatkowego

Master do Slave: 68 03 03 68 53 **fd** b1 01 16

Slave do Master: Zmienna struktura danych

Bajty	Parametry	Struktura danych	Wiadomość
4	Nagłówek telegramu	68 90 90 68	nagłówek telegramu RSP_UD
3		08 A 72	Pole C =08 adres A Pole CI 72
4		78 65 34 21	Numer identyfikacyjny =12345678
2		24 40	Identyfikator producenta 4024
1		01	Generacja 1
1		02	Miernik energii
1		55	NUMER DOSTĘPOWY
1		00	STATUS
2		00 00	Sygnatura
6		Napięcie L1 (FAZA 1)	0b
	Fd		VIF: fd
	47		VIFE: 0,01 V
	56 34 12		1234,56 V
6	Napięcie L2 (FAZA 2)	0b	DIF: 6 cyfr BCD
		Fd	VIF: fd
		47	VIFE: 0,01 V
		56 34 12	1234,56 V
6	Napięcie L3 (FAZA 3)	0b	DIF: 6 cyfr BCD
		Fd	VIF: fd
		47	VIFE: 0,01 V
		56 34 12	1234,56 V
6	Napięcie L1 (FAZA 1)-L2 (FAZA 2)	0b	DIF: 6 cyfr BCD
		Fd	VIF: fd
		47	VIFE: 0,01 V
		56 34 12	1234,56 V

Bajty	Parametry	Struktura danych	Wiadomość
6	Napięcie L2 (FAZA 2)-L3 (FAZA 3)	0b	DIF: 6 cyfr BCD
		Fd	VIF: fd
		47	VIFE: 0,01 V
		56 34 12	1234,56 V
6	Napięcie L3 (FAZA 3)-L1 (FAZA 1)	0b	DIF: 6 cyfr BCD
		Fd	VIF: fd
		47	VIFE: 0,01 V
		56 34 12	1234,56 V
6	Prąd L1 (FAZA 1)	0b	DIF: 6 cyfr BCD
		Fd	VIF: fd
		59	VIFE: 1 mA (xxx.xxx A)
		56 34 12	123456 mA(123.456 A)
6	Prąd L2 (FAZA 2)	0b	DIF: 6 cyfr BCD
		Fd	VIF: fd
		59	VIFE: 1 mA (xxx.xxx A)
		56 34 12	123456 mA(123.456 A)
6	Prąd L3 (FAZA 3)	0b	DIF: 6 cyfr BCD
		Fd	VIF: fd
		59	VIFE: 1 mA (xxx.xxx A)
		56 34 12	123456 mA(123.456 A)
6	Prąd N (neutralny)	0b	DIF: 6 cyfr BCD
		Fd	VIF: fd
		59	VIFE: 1 mA (xxx.xxx A)
		56 34 12	123456mA(123.456A)
5	Całkowita moc czynna	0b	DIF: 6 cyfr BCD
		2a	VIF:0,1 W (xx.xxxx kW)
		56 34 12	12345,6 W (12.3456 kW)

Bajty	Parametry	Struktura danych	Wiadomość
5	Moc czynna L1 (FAZA 1)	0b	DIF: 6 cyfr BCD
		2a	VIF:0,1 W (xx.xxxx kW)
		56 34 12	12345,6 W (12,3456 kW)
5	Moc czynna L2 (FAZA 2)	0b	DIF: 6 cyfr BCD
		2a	VIF:0,1 W (xx.xxxx kW)
		56 34 12	12345,6 W (12,3456 kW)
5	Moc czynna L3 (FAZA 3)	0b	DIF: 6 cyfr BCD
		2a	VIF:0,1 W (xx.xxxx kW)
		56 34 12	12345,6 W (12,3456 kW)
6	Całkowita moc bierna	0b	DIF: 6 cyfr BCD
		Fd	VIF: fd
		3a	VIFE: bezwymiarowe / brak VIF
		56 34 12	12345,6 W (12.3456 kW)
6	Moc bierna L1 (FAZA 1)	0b	DIF: 6 cyfr BCD
		Fd	VIF: fd
		3a	VIFE: bezwymiarowe / brak VIF
		56 34 12	12345,6 W (12.3456 kW)
6	Moc bierna L2 (FAZA 2)	0b	DIF: 6 cyfr BCD
		Fd	VIF: fd
		3a	VIFE: bezwymiarowe / brak VIF
		56 34 12	12345,6 W (12.3456 kW)
6	Moc bierna L3 (FAZA 3)	0b	DIF: 6 cyfr BCD
		Fd	VIF: fd
		3a	VIFE: bezwymiarowe / brak VIF
		56 34 12	12345,6 W (12.3456 kW)

Bajty	Parametry	Struktura danych	Wiadomość
5	Moc czynna L1 (FAZA 1)	0b	DIF: 6 cyfr BCD
		2a	VIF:0,1 W (xx.xxxx kW)
		56 34 12	12345,6 W (12,3456 kW)
5	Moc czynna L2 (FAZA 2)	0b	DIF: 6 cyfr BCD
		2a	VIF:0,1 W (xx.xxxx kW)
		56 34 12	12345,6 W (12,3456 kW)
5	Moc czynna L3 (FAZA 3)	0b	DIF: 6 cyfr BCD
		2a	VIF:0,1 W (xx.xxxx kW)
		56 34 12	12345,6 W (12,3456 kW)
6	Całkowita moc bierna	0b	DIF: 6 cyfr BCD
		Fd	VIF: fd
		3a	VIFE: bezwymiarowe / brak VIF
		56 34 12	12345,6 W (12.3456 kW)
6	Moc bierna L1 (FAZA 1)	0b	DIF: 6 cyfr BCD
		Fd	VIF: fd
		3a	VIFE: bezwymiarowe / brak VIF
		56 34 12	12345,6 W (12.3456 kW)
6	Moc bierna L2 (FAZA 2)	0b	DIF: 6 cyfr BCD
		Fd	VIF: fd
		3a	VIFE: bezwymiarowe / brak VIF
		56 34 12	12345,6 W (12.3456 kW)
6	Moc bierna L3 (FAZA 3)	0b	DIF: 6 cyfr BCD
		Fd	VIF: fd
		3a	VIFE: bezwymiarowe / brak VIF
		56 34 12	12345,6 W (12.3456 kW)

Bajty	Parametry	Struktura danych	Wiadomość
5	Całkowity współczynnik mocy	0a	DIF: 4 cyfry BCD
		Fd	VIF: fd
		3a	VIFE: bezwymiarowe / brak VIF
		00 05	0,500
5	Współczynnik mocy A	0a	DIF: 4 cyfry BCD
		Fd	VIF: fd
		3a	VIFE: bezwymiarowe / brak VIF
		00 05	0,500
5	Współczynnik mocy B	0a	DIF: 4 cyfry BCD
		Fd	VIF: fd
		3a	VIFE: bezwymiarowe / brak VIF
		00 05	0,500
5	Współczynnik mocy C	0a	DIF: 4 cyfry BCD
		Fd	VIF: fd
		3a	VIFE: bezwymiarowe / brak VIF
		00 05	0,500
5	Częstotliwość	0a	DIF: 4 cyfry BCD
		Fd	VIF: fd
		3a	VIFE: bezwymiarowe / brak VIF
		00 50	50.00 z
1	Koniec	CS	
1		16	

9.7. Odczyt hasła

Start	Pole L	Pole L	Start	Pole C	Pole A	Pole CI	Suma kontrolna	Stop
68	3	3	68	11	addr	03	CS	16

9.7.1. Zmiana hasła na nowe

Master do Slave: 68 03 03 68 11 adres 03 cs 16
 Slave do Master: 68 05 05 68 11 adres 03 hasłoH hasłoL cs 16
 Master do Slave: 68 05 05 68 11 adres 04 hasłoH hasłoL cs 16
 Slave do Master: E5

9.8. Zresetowanie wszystkich resetowalnych danych energii

Start	Pole L	Pole L	Start	Pole C	Pole A	Pole CI	Suma kontrolna	Stop
68	3	3	68	11	addr	0d	CS	16

Przykład: addr : 01
 Master do Slave: 68 03 03 68 11 01 0d 1f 16
 Slave do Master: e5

9.9. Ustawienie przedziału uśredniania, czasu migawki, czasu wyświetlania, czasu LED

Wyślij: 68 09 09 68 53 FE 51 30 01 60 01 05 06 3F 16

Start	Pole L	Pole L	Start	Pole C	Pole A	Pole CI	DIF	VIF	Suma kontrolna	Stop
68H	09	09	68H	53/73	FE	51	30	01	CS	16

Przykład: (adres miernika to 01)
 Master do Slave: 68 09 09 68 53 FE 51 30 01 60 01 05 06 3F 16
 Slave do Master: E5

Przedział uśredniania, czas migawki, czas wyświetlania, czas LED
 Czas wyświetlania=0: wyświetlacz nie przewija się automatycznie.
 Czas LED=0: Podświetlenie zawsze aktywne min-min-s-min 4 bajty
 Czas wyświetlania=0: wyświetlacz nie przewija się automatycznie.
 Czas LED=0: Podświetlenie zawsze aktywne min-min-s-min 4 bajty

9.10. Odczyt przedziału uśredniania, czasu migawki, czasu wyświetlania, czasu LED

Start	Pole L	Pole L	Start	Pole C	Pole A	Pole CI	DIF	VIF	Suma kontrolna	Stop
68H	05	05	68H	53/73	FE	51	30	81	CS	16

Przykład: (adres miernika to 01)
 Master do Slave: 68 05 05 68 53 FE 51 30 81 53 16
 Slave do Master: E5

Bajty	Parametry	Struktura danych	Wiadomość
4	Nagłówek telegramu	68 16 16 68	nagłówek telegramu RSP_UD
3		08 A 72	Pole C =08 adres A Pole CI 72
4		78 65 34 21	Numer identyfikacyjny =12345678
2		24 40	Identyfikator producenta 4024
1		01	Generacja 1
1		02	Miernik energii
1		55	NUMER DOSTĘPOWY
1		00	STATUS
2		00 00	Sygnatura
7		Przedział uśredniania, czas migawki, czas wyświetlania, czas LED	0a
	Fd		VIF: fd
	3a		VIFE: bezwymiarowe / brak VIF
	15010610		Przedział uśredniania: 15 min. Czas migawki: 01 min. Czas wyświetlania: 06 s Czas LED: 10 s
1	Suma kontrolna	CS	
1	Koniec	16	

9.11. Odczyt trybu pomiarowego

Start	Pole L	Pole L	Start	Pole C	Pole A	Pole CI	Dane	Suma kontrolna	Stop
68	03	03	68	11	addr	0A	01/02/03	CS	16

Przykład: (adres miernika to 01)
 Master do Slave: 68 03 03 68 11 01 09 1b 16
 Slave do Master: 68 04 04 68 11 01 09 01 1c 16
 Zaznaczona na czerwono wartość **01** reprezentuje tryb pomiaru:

- 1 oznacza energię czynną
- 2 oznacza energię czynną + energia bierna
- 3 oznacza energię czynną - energia bierna

9.12. Ustawienie trybu pomiarowego

Start	Pole L	Pole L	Start	Pole C	Pole A	Pole CI	Dane	Suma kontrolna	Stop
68	04	04	68	11	addr	0A	01/02/03	CS	16

Przykład: (adres miernika to 01)
 Master do Slave: 68 04 04 68 11 01 0A 01 1c 16
 Slave do Master: e5
 Zaznaczona na czerwono wartość **01** reprezentuje tryb pomiaru:

- 1 oznacza energię czynną
- 2 oznacza energię czynną + energia bierna
- 3 oznacza energię czynną - energia bierna

9.13. Odczyt trybu wyjścia impulsu 1

Start	Pole L	Pole L	Start	Pole C	Pole A	Pole CI	Suma kontrolna	Stop
68	03	03	68	11	addr	10	CS	16

Przykład: (adres miernika to 01)
 Master do Slave: 68 03 03 68 11 01 10 22 16
 Slave do Master: 68 04 04 68 11 01 10 01 23 16
 Zaznaczona na czerwono wartość **01** reprezentuje tryb wyjścia impulsu 1:

- 01: Importowana energia czynna
- 02: Importowana + eksportowana energia czynna
- 04: Eksportowana energia czynna (wartość domyślna)
- 05: Importowana energia bierna
- 06: Importowana + eksportowana energia bierna
- 08: Eksportowana energia bierna

9.14. Odczyt trybu wyjścia impulsu 1

Start	Pole L	Pole L	Start	Pole C	Pole A	Pole CI	Dane	Suma kontrolna	Stop
68	08	08	68	11	addr	11	01/02/04/05/06/08	CS	16

Przykład: (adres miernika to 01)

Master do Slave: 68 04 04 68 11 01 11 **01** 24 16

Slave do Master: e5

Zaznaczona na czerwono wartość **01** reprezentuje tryb wyjścia impulsu 1:

01: Importowana energia czynna

02: Importowana + eksportowana energia czynna

04: Eksportowana energia czynna (wartość domyślna)

05: Importowana energia bierna

06: Importowana + eksportowana energia bierna

08: Eksportowana energia bierna

9.15. Odczyt stałej impulsu 1

Start	Pole L	Pole L	Start	Pole C	Pole A	Pole CI	Suma kontrolna	Stop
68	03	03	68	11	addr	12	CS	16

Przykład: (adres miernika to 01)

Master do Slave: 68 03 03 68 11 01 12 24 16

Slave do Master: 68 04 04 68 11 01 10 **00** 22 16

Zaznaczona na czerwono wartość **00** reprezentuje stałą impulsu 1

00: 0.0025 kWh (kVarh)/imp (wartość domyślna)

01: 0.01 kWh (kVarh)/imp

02: 0.1 kWh(kVarh)/imp

03: 1 kWh (kVarh)/imp

04: 10 kWh (kVarh)/imp

05: 100 kWh (kVarh)/imp

9.16. Ustawienie stałej impulsu 1

Start	Pole L	Pole L	Start	Pole C	Pole A	Pole CI	Dane	Suma kontrolna	Stop
68	08	08	68	11	addr	11	00/01/02/03/04/05	CS	16

Przykład: (adres miernika to 01)

Master do Slave: 68 04 04 68 11 01 13 **00** 25 16

Slave do Master: e5

Zaznaczona na czerwono wartość **00** reprezentuje stałą impulsu 1:

00: 0.0025 kWh (kVarh)/imp (wartość domyślna)

01: 0.01 kWh (kVarh)/imp

02: 0.1 kWh (kVarh)/imp

03: 1 kWh (kVarh)/imp
04: 10 kWh (kVarh)/imp
05: 100 kWh (kVarh)/imp

10. Gwarancja producenta

1. Produkt objęty jest 24 miesięczną gwarancją od daty zakupu.
2. Gwarancja ważna wyłącznie z dowodem zakupu.
3. Zgłoszenie reklamacyjne należy dokonać w punkcie zakupu lub bezpośrednio u producenta: (tel. (42) 227 09 71; e-mail: reklamacje@fif.com.pl)
4. W czasie trwania gwarancji w przypadku uzasadnionej reklamacji producent zobowiązuje się zgodnie z przepisami praw konsumenta do naprawy urządzenia, wymiany na nowe lub zwrotu zapłaty.
5. Rozpatrzenie reklamacji nastąpi w ciągu 14 dni od daty dostarczenia do punktu serwisowego.
6. Gwarancja nie obejmuje:
 - uszkodzeń mechanicznych i chemicznych
 - uszkodzeń powstałych w wyniku niewłaściwego lub niezgodnego z instrukcją obsługi użytkownika
 - uszkodzeń powstałych po sprzedaży w wyniku wypadków lub innych zdarzeń, za które nie ponoszą odpowiedzialności ani producent, ani punkt sprzedaży, np.: uszkodzenia transportowe, itp.
7. Gwarancja nie obejmuje czynności, które zgodnie z instrukcją powinien wykonać użytkownik, np. zainstalowanie licznika, wykonanie instalacji elektrycznej, instalacji innych wymaganych zabezpieczeń elektrycznych, sprawdzenia, itp.

Uwaga!

Nie dokonywać samodzielnie żadnych zmian w urządzeniu. Grozi to uszkodzeniem lub niewłaściwą pracą urządzenia, co prowadzić może do uszkodzenia kontrolowanego urządzenia oraz zagrożenia dla osób obsługujących. W przypadkach takich producent nie ponosi odpowiedzialności za wynikłe zdarzenia oraz może odmówić udzielonej gwarancji w przypadku zgłoszenia reklamacji.